

Fiberdeck[®]
Never stop innovating

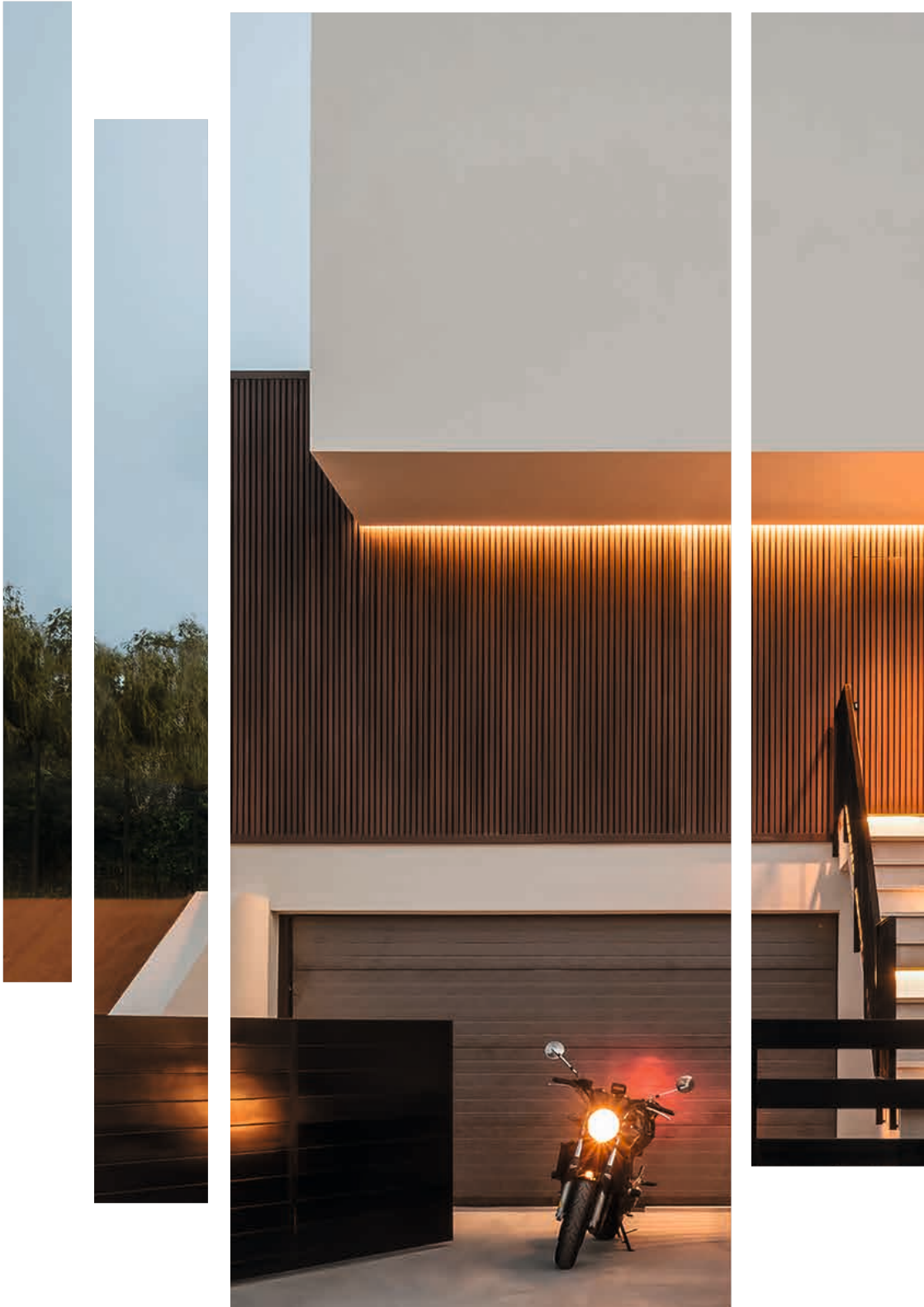

2026



Fiberdeck®

Never stop innovating

Wij geloven dat wie de natuur imiteert, haar tegelijk helpt beschermen.

Onze natuurlijke hulpbronnen zijn schaars en waardevol; daarom zetten wij ons volledig in om ze te behouden voor de generaties na ons.

Onze producten zijn ontworpen voor een lange levensduur. Ze combineren blijvende vormstabiliteit en hoge prestaties met respect voor het milieu. Doordat ze worden vervaardigd uit 95% gerecycled kunststof, onderstrepen ze onze keuze om duurzaamheid vanaf het eerste ontwerp centraal te stellen.

Als innovatieve en betrokken partner werken wij voortdurend aan nieuwe oplossingen: om onze producten nóg duurzamer en bestendiger te maken én om montage en verwerking op de bouwplaats of in de tuin zo eenvoudig, veilig en efficiënt mogelijk te laten verlopen. Zo koppelen wij ecologische verantwoordelijkheid aan concrete voordelen voor professionals en eindgebruikers.

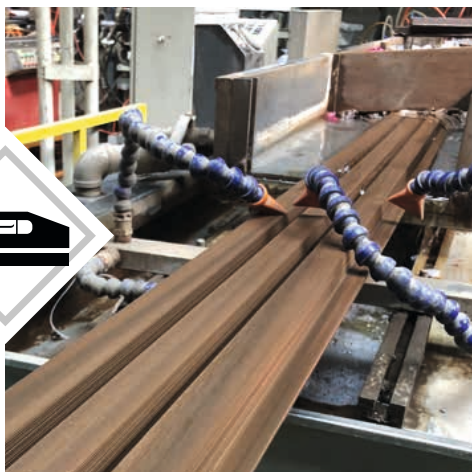

LANGE LEVENSDUUR

Wij bieden 20 jaar garantie op onze producten: tegen aantasting door schimmels en insecten, op kleurvastheid én op de vlekbestendigheid van het oppervlak.



BIOBASED PRODUCTEN

Onze producten bestaan voor 95% uit gerecyclede grondstoffen: houtvezels uit 100% FSC®-gecertificeerde bronnen en hergebruikte kunststofafvalstromen. Zo besparen wij waardevolle grondstoffen en leveren wij een actieve bijdrage aan de bescherming van het milieu.



ONDERHOUDS-VRIENDELIJK

Reinigen gaat heel eenvoudig: met water en een schrobborstel – zonder schoonmaakmiddelen.

De beschermende toplaag van polyethyleen zorgt ervoor dat de kleur, uitstraling en natuurlijke feel van onze producten langdurig behouden blijven.



Al onze composietproducten zijn FSC®-gecertificeerd. U herkent deze artikelen aan de vermelding in de artikelomschrijving en aan het bijbehorende FSC®-logo.

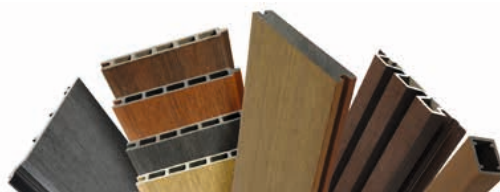

STEL UW PROJECT ONLINE SAMEN

Ontdek onze twee online configuratoren waarmee u uw project heel eenvoudig kunt uitwerken, de kosten kunt berekenen en een complete materialenlijst kunt genereren.

Door de gebruiksvriendelijke bediening tekent en visualiseert u in slechts een paar klikken uw toekomstige terras of schutting.

Handige tools voor een perfect eindresultaat.

➤ nl.mydeckplanner.com

➤ nl.myfenceplanner.com

UW SAMPLES GEMAKKELIJK BESTELLEN

Twijfelt u tussen verschillende kleuren of modellen? Geef uzelf de vrijheid om thuis, in uw eigen omgeving, te vergelijken.

Bestel de gewenste stalen eenvoudig online en ontvang ze rechtstreeks aan huis. Zo kunt u elke nuance en elke afwerking in het echt beoordelen voordat u uw definitieve keuze maakt.

➤ store.felixdistribution.nl

Ontdek onze producten ook op :

bimobject[®]



06 **TERRAS**



20 **SCHUTTING**



50 **GARDENWALL &
GEVELBEKLEDING**

OVERZICHT



TERRASPLA



➔ nl.mydeckplanner.com



ANKEN

Fiberdeck®

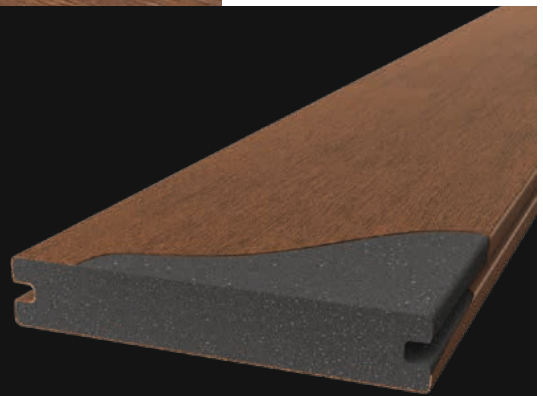

Technologie in dienst van elegantie

De knowhow van Fiberdeck® komt tot uiting in verschillende technologieën die het mogelijk maken om kwalitatief hoogstaande, unieke, esthetische en duurzame producten op de markt te brengen.

Of u nu op zoek bent naar de moderne uitstraling van vergrijsd hout, het karakter van verouderd hout of de warme tinten van ipé: de terrasplanken van Fiberdeck® combineren dit met de uitzonderlijke prestaties en duurzaamheid van gecoëxtrudeerd composiet.

Dankzij de coëxtrusie zijn de planken beschermd tegen vlekken en verkleuring en beschikken ze over een verhoogde UV-bestendigheid.



EXOTICS





TERRAS
composiet planken

Exotisch hout, opnieuw uitgevonden voor het leven.

Als het om terrassen gaat, is er één houtsoort die als referentie geldt: Ipé. Ons unieke productieproces benadert de subtiele kleurnuances en de fijne nerf van dit hout, met alle voordelen van gecoëxtrudeerd composiet. Doordat beide zichtzijden een verschillende tint hebben, kunt u kiezen voor een speels kleurspel of voor een egaal geheel in de kleur Red.



	RED / BROWN & RED / YELLOW
TERRASPLANKEN	
	Art.2971
22,5 × 138 mm x 3,90 m	
	Art.3110
22,5 × 210 mm x 3,90 m	
KANTPLANK	RED
	Art.2972
22,5 × 138 mm x 3 m	

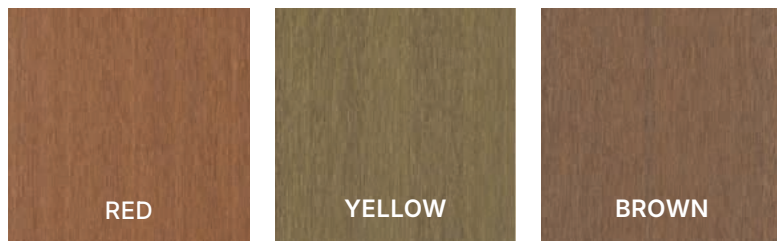



HARMONY





De robuustheid van composiet voor intensief gebruik.

De HARMONY-plank is ontwikkeld voor intensief gebruikte doorgangen en verblijfsgebieden – overall waar veiligheid en uitstraling even belangrijk zijn. Met antislipklasse R12 biedt deze ook bij natheid een veilige grip, wat hem ideaal maakt voor openbaar toegankelijke ruimtes. De robuuste Hardcap-technologie beschermt het oppervlak bovendien tegen slijtage, stoten en dagelijkse belasting, en zorgt zo voor een blijvend aantrekkelijke uitstraling.

	INDIAN SUMMER	OCEAN GREY	CEDAR
TERRASPLANKEN			
 22,5 × 138 mm x 3/4/5 m	ART.2772	ART.2811	ART.2779
 22,5 × 210 mm x 3.90 m	ART.3108	ART.3109	ART.3107
KANTPLANK			
 22,5 × 138 mm x 3 m	ART.2773	ART.2812	ART.2815



TERRAS
composiet planken



VINTAGE







De authenticiteit van verouderd hout met een tijdloze patina – gemaakt om lang mee te gaan.

De VINTAGE-planken benaderen tot in detail het uiterlijk van door de tijd verweerde, gepatineerde houtdelen. Het reliëf van de beschermlaag doet denken aan fijne scheurtjes en craquelés in oud hout – maar dan zonder splinters.

TERRAS
composiet planken

	GRAPHITE / WENGE		LUNAR GREY / CEDAR	
TERRASPLANKEN				
	Art.2856		Art.2857	
22,5 × 138 mm x 3/4/5 m				
	Art.2858		Art.2859	
22,5 × 210 mm x 3/4/5 m				
KANTPLANK	GRAPHITE	WENGE	LUNAR GREY	CEDAR
	Art.2410	Art.2409	Art.2411	Art.2814
22,5 × 138 mm x 3 m				

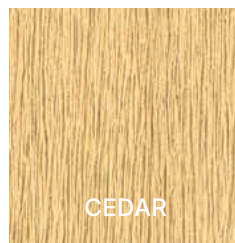
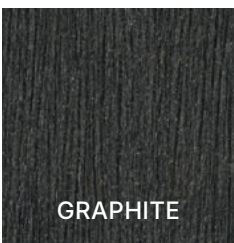



RHK



PREMIUM



Alle nuances van hout, zonder compromissen.

Dankzij de twee verschillende afwerkingen op de voor- en achterkant biedt de PREMIUM-plank keuze tussen de warme uitstraling van een houtnerf of een strakke, moderne, gladde look. Om het effect nog sterker te maken en het terras meer dynamiek te geven, kunnen verschillende plankbreedtes met elkaar worden gecombineerd.

TERRAS
composiet planken

	CEDAR	TEAK	IPE	LIGHT GREY	DARK GREY
TERRASPLANKEN  22,5 × 138 mm x 3/4/5 m	Art.2784	Art.2404	Art.2166	Art.2164	Art.2165
 22,5 × 210 mm x 3/4/5 m	Art.2813	Art.2401	Art.2405	Art.2322	Art.2321
KANTPLANK  22,5 × 138 m x 3 m	Art.2782	Art.2403	Art.2406	Art.2408	Art.2407

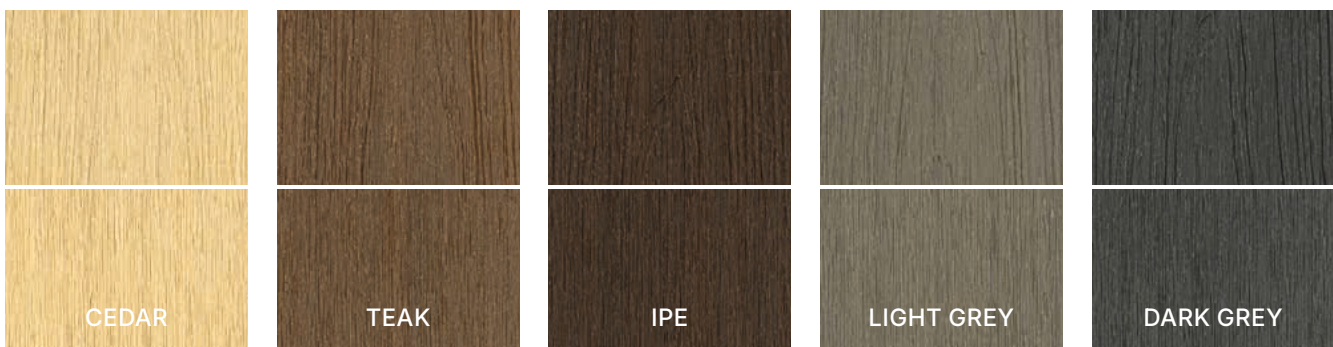

The image features two lit red candles in clear glass holders, positioned on a dark grey wooden plank surface. The candles are lit, with small yellow flames. The background is a close-up of the wooden planks, showing their texture and grain. In the top left corner, there is a small portion of a woven basket. The overall mood is warm and cozy.

MASSIEF



PREMIUM



Alle nuances van hout – ook als massieve plank.

De massieve PREMIUM-plank biedt dezelfde twee verschillende oppervlakken als de holle kamer-variant en biedt de keuze tussen de warme, levendige houtnerf en een gladde, moderne look. Dankzij de massieve uitvoering biedt deze plank extra stabiliteit en veiligheid in drukbezochte ruimtes. Voor nog meer ontwerpvrijheid en een levendig ritme op het terras kunnen planken in verschillende breedtes harmonieus met elkaar worden gecombineerd.

TERRAS
composiet planken

	CEDAR	TEAK	IPE	LIGHT GREY	DARK GREY
TERRASPLANKEN  22,5 × 138 mm x 3/4/5 m	Art.2938	Art.2841	Art.2840	Art.2839	Art.2838
 22,5 × 210 mm x 4/5 m	-----	Art.2845	Art.2844	Art.2843	Art.2842
KANTPLANK  22,5 × 138 × 3000 mm	Art.2782	Art.2403	Art.2406	Art.2408	Art.2407





CLIPS & SCHROEVEN

Fiberdeck® werkt samen met Cobra Fastener® om betrouwbare, duurzame bevestigingsoplossingen te bieden die perfect zijn afgestemd op elk profiel in het assortiment.

SNELLE MONTAGE

Door de voorgemonteerde schroef laat deze clip zich bijzonder eenvoudig plaatsen en zorgt hij, zeker in combinatie met de Airspacer, voor een ongeëvenaard snelle montage. Geschikt voor onderconstructies in hout of aluminium en zonder voorboren te bevestigen.



ONZICHTBARE BEVESTIGING

De Cobra-clips vallen netjes weg tussen de planken en zorgen voor een veilige, duurzame én nagenoeg onzichtbare bevestiging.

VERLENGDE LEVENSDUUR

Met het Cobra-assortiment kiest u altijd de bevestiging die het best aansluit bij de terrasplank en de draagconstructie, voor een blijvend stabiele en duurzame montage.



CLIP HYBRID 8-18

Set van 90 clips met zelfborende C1-schroeven (AISI 410) voor houten en aluminium onderconstructies. Verkrijgbaar met drie verschillende schroeflengtes. 1 doos is voldoende voor ca. 4,5 m².

Art.2918 Hybrid 8-18 S | 4,2 × 27 mm

Art.2174 Hybrid 8-18 M | 4,2 × 35 mm

Art.2919 Hybrid 8-18 L | 4,8 × 43 mm

BEGIN/EINDCLIP

Clips en schroeven 4,5×25 mm in rvs A2 (AISI 304). Doos met 30 stuks.

Art.1773 4,5 × 25 mm



RVS SCHROEVEN VOOR TERRASSEN

voor houten onderbalken

Art.2392 | 5 × 50 mm, 200 Stuks

Art.2393 | 5 × 60 mm, 200 Stuks

Art.2394 | 6 × 70 mm, 100 Stuks

Met gekleurde kop:

5 × 60 mm, 50 Stuks

■ CEDAR | Art.3087

■ DARK GREY | Art.3086

■ TEAK | Art.3084

■ LIGHT GREY | Art.3085

■ IPE | Art.3083



AIRSPACER

Set van 100 stuks +

4 afstandhouders van 3-4-5-6 mm

Art.2619



RVS SCHROEVEN A4 MET BOORPUNT

voor aluminium onderconstructie

Art.3001 | 5,5 × 45 mm, 200 Stuks

Met gekleurde kop:

5 × 45mm, 50 Stuks

■ CEDAR | Art.3060

■ DARK GREY | Art.3059

■ TEAK | Art.3057

■ LIGHT GREY | Art.3058

■ IPE | Art.3056

MEER INFORMATIE

Alle bevestigings- en draagsystemen voor
houten en composietterrassen op
cobrafastener.nl



SCHÜTT

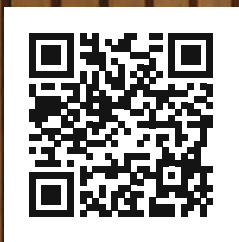

➤ nl.mydeckplanner.com

TING



Fiberdeck[®]

Het BOSTON
concept



BOSTON staat voor maximale flexibiliteit: schuttingplanken, palen en decorpanelen kunnen op talloze manieren worden gecombineerd tot unieke configuraties, perfect afgestemd op elke omgeving.

Gemaakt van hoogwaardige materialen waardoor de schutting bestand is tegen weersinvloeden en veroudering.

EXOTICS



Exotics Brown



Alle voordelen van tropisch hout, zonder de nadelen.

Zo warm als teak, zo duurzaam als ipé: de EXOTICS-schuttingplank heeft geen bijzonder onderhoud nodig en behoudt haar kleur jarenlang.

In combinatie met aluminium planken zorgt de krachtige houtlook voor een moderne, elegante uitstraling van de schutting.

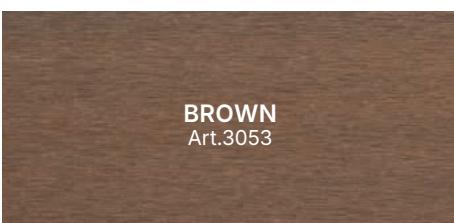

BROWN
Art.3053

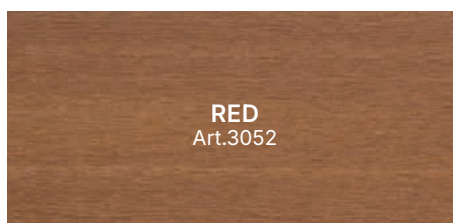

RED
Art.3052

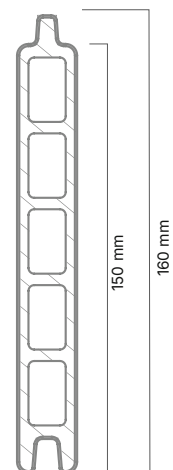

21 × 160 mm (WB 150 mm)
L. 1780 mm

SCHUTTING
van composiet

PREMIUM

Premium Dark Grey



De referentie voor composietschuttingen.

Deze strak vormgegeven schuttingplank verenigt de beste eigenschappen van gecoëxtrudeerd houtcomposiet en past dankzij het brede kleurenpalet in elk project.

Ze kan bovendien worden gecombineerd met de XL-variant om meer ritme in de panelen te brengen, of met aluminium planken voor een stijlvolle mix van materialen.



SCHUTTING
van composiet

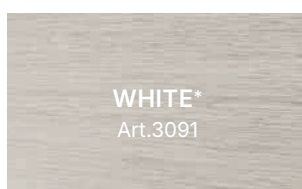
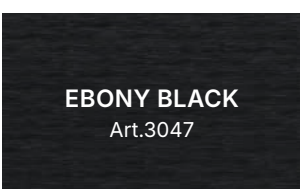
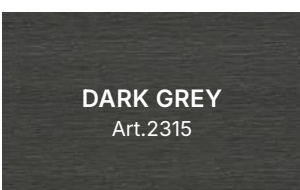
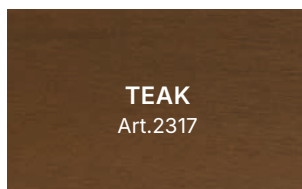
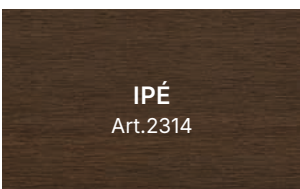

* White kan in de loop der tijd lichte kleurvariaties vertonen.

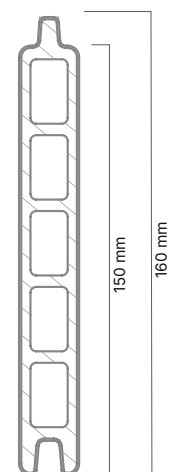

21 × 160 mm (WB 150 mm)
L. 1780 mm

PREMIUM XL



Premium XL Light grey



SCHUTTING
van composiet

Topprestaties in groot formaat.

De PREMIUM XL-planken bieden dezelfde technische eigenschappen en esthetische kwaliteiten als de PREMIUM-plank, maar dan in een groter formaat. Het ruimere oppervlak laat de genuanceerde dessins nog sterker tot hun recht komen en zorgt voor een uitgesproken architectonisch effect.

Gecombineerd met de standaard PREMIUM-planken ontstaat een opvallend, uniek en onnavolgbaar geheel.

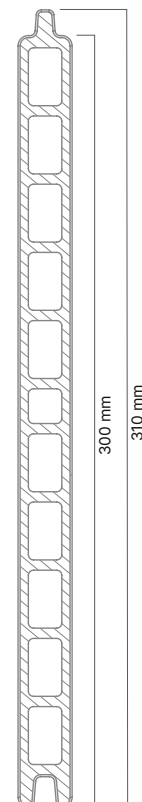
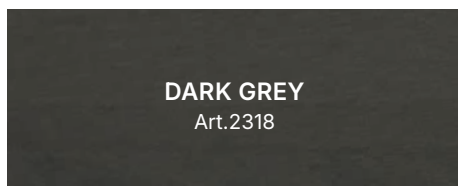
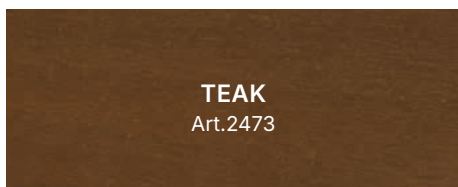

21 × 310 mm (WB 300 mm)
L. 1780 mm

MODERN

Modern Teak / verticale montage



SCHUTTING
van composiet

Strakke lijnen, maximale vrijheid.

De MODERN-planken benaderen op verfijnde wijze het effect van een open gevelbekleding.

Horizontaal of verticaal geplaatst (met behulp van een reinforced profiel) creëren de planken volledig dichte schuttingen met een unieke, tijdloze uitstraling.

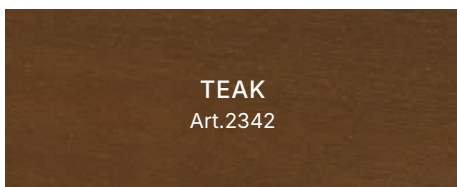

TEAK
Art.2342

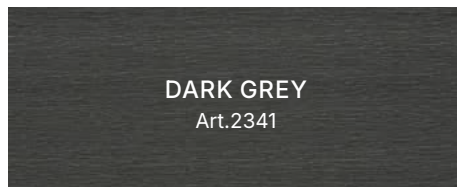

DARK GREY
Art.2341



CEDAR
Art.2752

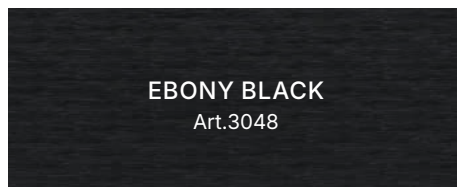

EBONY BLACK
Art.3048

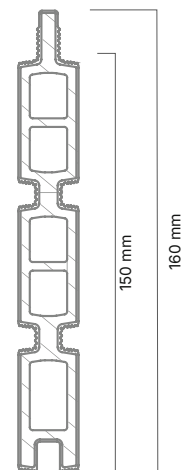

21 x 160 mm (WB 150 mm)
L. 1780 mm

OPAL

Opal Zwart



SCHUTTING
Aluminium profielen

Stijlvol genieten van uw privacy.

De in elkaar schuivende OPAL-profielen zijn ideaal voor een moderne, elegante schutting. Gemaakt van gestructureerd, gepoedercoat aluminium trotseren ze weer en tijd met gemak en blijven ze er jarenlang mooi uitzien.

In combinatie met houtcomposiet planken ontstaat een warm contrast. Door OPAL te combineren met Open- of Rhombus-planken krijgt de schutting een lichter, luchtiger karakter.

ZWART RAL9005
Art.2885

ANTRACIET RAL7016
Art.2188

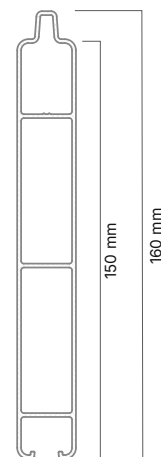

21 × 160 mm (WB 150 mm)
L. 1780 mm

RTHO MBUS

Rhombus 75 Zwart

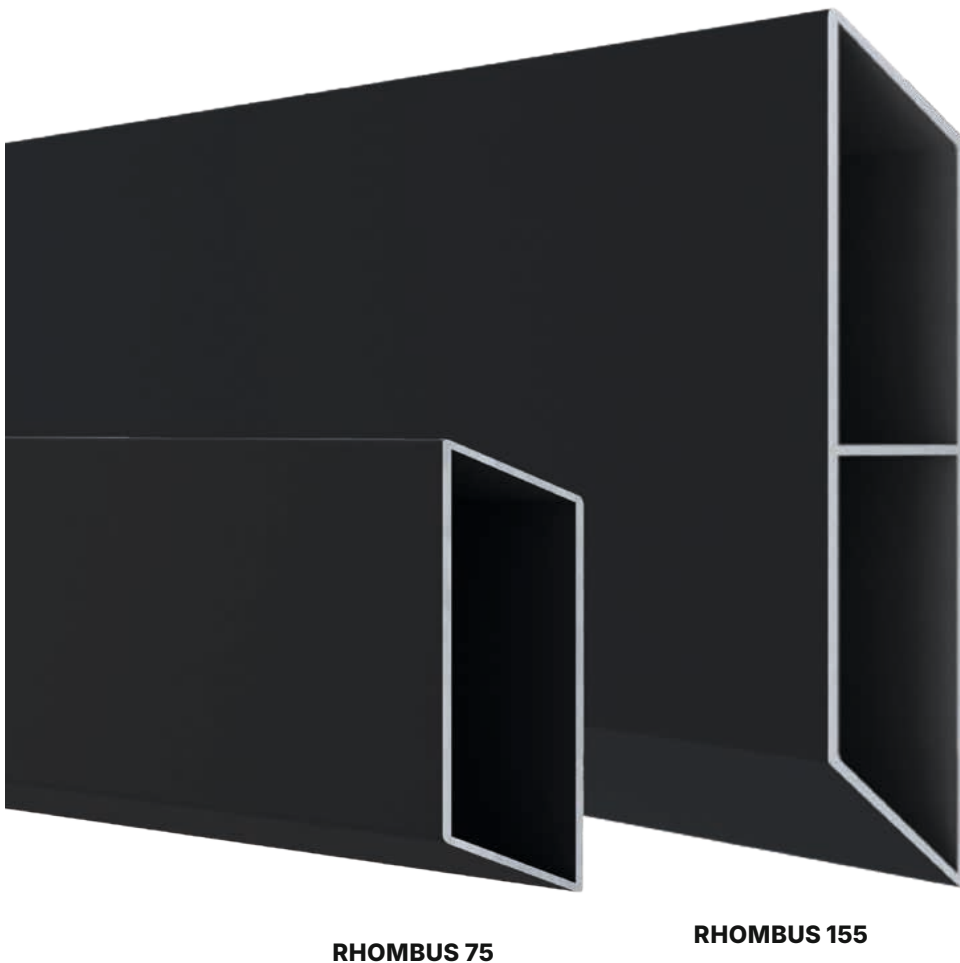

RHOMBUS 75

RHOMBUS 155



SCHUTTING
Aluminium profielen

De plank die zelfs de storm aankan.

Dankzij het afgeschuinde profiel bieden de RHOMBUS-planken volop privacy, terwijl de windbelasting op de schutting wordt beperkt – ideaal voor zones met veel wind.

ZWART RAL9005
Art.2888 / RHOMBUS 75
Art.3104 / RHOMBUS 155

ANTRACIET RAL7016
Art.2721 / RHOMBUS 75
Art.3103 / RHOMBUS 155



WEDGES
10MM

RHOMBUS 75 (44 St.)
■ ANTRACIET Art.2778
■ ZWART Art.2897
RHOMBUS 155 (24 St.)
■ ANTRACIET Art.3105
■ ZWART Art.3106

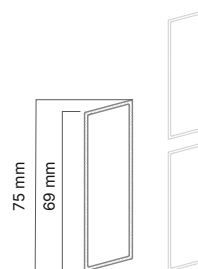

21 × 75 mm
L. 1780 mm
Gedeeltelijke
afscherming (hoek 15°)

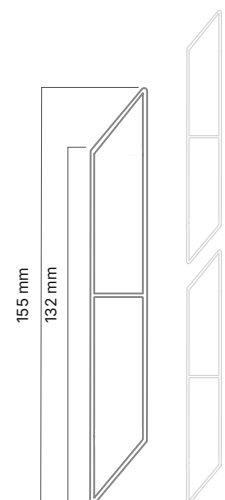

21 × 155 mm
L. 1780 mm
Volledige
afscherming (hoek 50°)

OPEN

Open 100 Zwart - Afstand 30mm



OPEN 45

OPEN 100

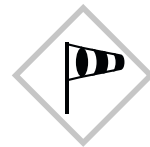

SCHUTTING
Aluminium profielen

Open als het moet, beschut als het mag.

Op zoek naar een schutting die meer filtert dan volledig afschermt? Dan zijn de OPEN-planken de ideale oplossing. Met stapelbare wedges bepaalt u zelf hoeveel doorkijk er is:

Met één afstandhouder geniet u van voldoende privacy, terwijl twee of drie wedges de schutting veel opener en luchtiger maken.

Ook het combineren van de twee profielbreedtes is mogelijk, zodat u kunt spelen met ritme en uitstraling van het geheel.

ZWART RAL9005
Art.2886 / OPEN 45
Art.2887 / OPEN 100

ANTRACIET RAL7016
Art.2523 / OPEN 45
Art.2522 / OPEN 100



WEDGES
15MM (66 St.)

- ANTRACIET Art.2793
- ZWART Art.2898

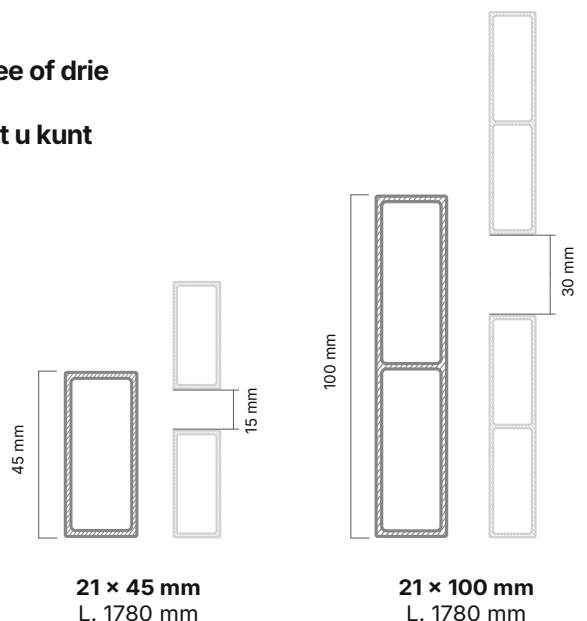

DECOR





HERA HORIZONTAAL

H 300 x L 1750 mm

- ANTRACIET Art.2334
- ZWART Art.2895

HERA VERTICAAL

H 1820 x L 584 mm

- ANTRACIET Art.2333
- ZWART Art.2894



CRIOS HORIZONTAAL

H 300 x L 1750 mm

- ANTRACIET Art.2531

CRIOS VERTICAAL

H 1820 x L 584 mm

- ANTRACIET Art.2532

SCHUTTING
Aluminium decor

Alu Decorpanelen

De decorpanelen geven uw schutting een eigen karakter. Verticale modellen zorgen voor meer openheid en transparantie, terwijl horizontale varianten voor een lichte, elegante uitstraling zorgen. De panelen worden laser-gesneden uit 2 mm dik materiaal en geleverd met alle onderdelen om ze flexibel in de schutting te integreren – zowel in het paneel als tussen twee palen. Afhankelijk van het model vervangen ze twee of drie standaard schuttingplanken.

DECOR



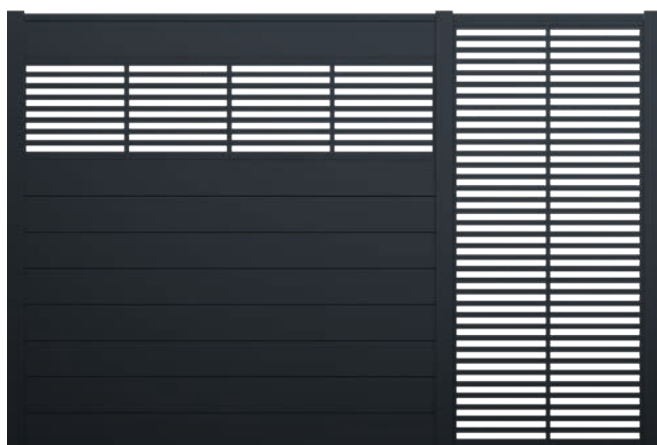

PAXOS HORIZONTAAL

H 450 x L 1750 mm

■ ANTRACIET Art.2336

PAXOS VERTICAAL

H 1820 x L 875 mm

■ ANTRACIET Art.2335

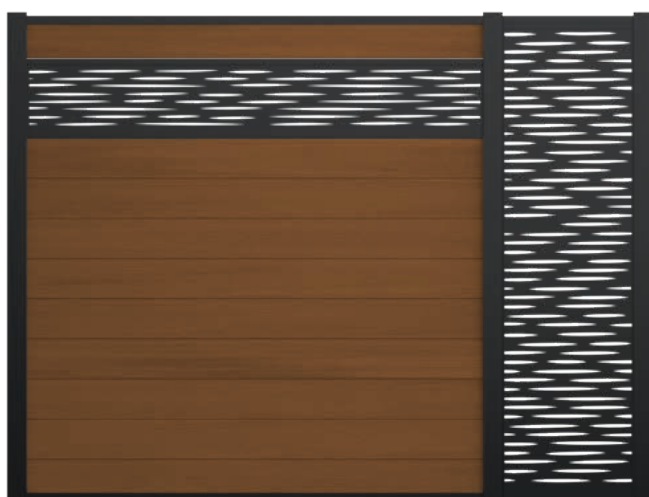

LAMIA HORIZONTAAL

H 300 x L 1750 mm

■ ANTRACIET Art.2533

LAMIA VERTICAAL

H 1820 x L 584 mm

■ ANTRACIET Art.2534



MATGLAS 8MM

H 300 x L 1770 mm

■ GESATINEERD Art.2535

MATGLAS 8MM

H 450 x L 1770 mm

■ GESATINEERD Art.2536

S O L E T





HELIOS SOLARMODUL
H 42,6 x L 1790 mm
Art.2851

Design ontmoet zonne-energie – innovatief en duurzaam.



Wek uw eigen energie op

Met Helios brengt Fiberdeck® zonne-energie in de schuttingbouw. Tot acht modules kunnen worden gecombineerd tot een klein tuinenergie-systeem, dankzij de innovatieve, gepatenteerde montage met onzichtbare kabelgeleiding. Bovendien profiteert u van de huidige btw-vrijstelling voor uw „balkonkrachtcentrale“. Eén module vervangt drie schuttingplanken (21 × 160 mm).

- ✓ Meer dan 100 Wp op 0,76 m²
- ✓ Standaard aansluiting type MC4/MC3
- ✓ Geïntegreerde kabelterugloop – alle kabels blijven in de schutting
- ✓ Voorbereid voor standaardvormers voor eigen verbruik, feed-in en gebruik in de tuin
- ✓ Zeer eenvoudige montage

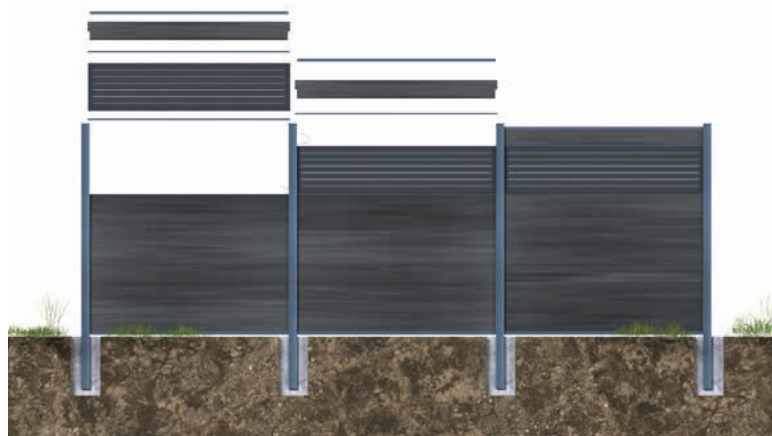
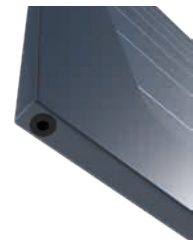
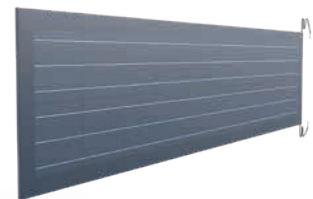

POORTFRANKE



Poort 980 mm - Premium Dark Grey



Een veelzijdig en modern design

Poorten in twee verstelbare breedtes zorgen voor een perfecte aansluiting op de schutting: ze worden gevuld met composiet of aluminium profielen voor een volledig harmonieus totaalbeeld. Met een aanslaglat van 1830 mm krijgt de tuinpoort een strak en verzorgd eindresultaat.

SCHUTTING
Poortframe en poortpalen



POORTFRAME 980 X 1830 MM

- ANTRACIET Art.2698
- ZWART Art.2891

1200 X 1830 MM

- ANTRACIET Art.2697
- ZWART Art.2942



POORTPAAL 90 X 90 X 2750 MM

- ANTRACIET Art.2327
- ZWART Art.2889

PAALKAP PVC ■ ZWART Art.2890



BESLAG-SET

Klink, cilinder, aanslag, scharnier, 2 beslagbeugels

- ANTRACIET Art.2544
- ZWART Art.2892



BESLAGBEUGEL

voor paalmontage

- ZWART Art.2893



AANSLAGLAT 1830MM

met slotlijst, voor extra privacy

- ANTRACIET Art.2908
- ZWART Art.2909

WAAIWERKPOORTEN



Poortframe antraciet - Modern Cedar
Decor Hera horizontaal

Standaard of verstelbaar – u heeft de keuze.

Onze Boston aluminium poorten zijn verkrijgbaar als enkele of dubbele poort, naar keuze in standaardafmetingen of als maatwerk. Hoogte en breedte zijn variabel. Elke poort wordt voorgemonteerd geleverd voor een snelle en veilige montage, standaard inclusief verzinkte palen om in te betonneren.

- ✓ Boston aluminium poorten als enkele of dubbele poort, in standaardmaten of als maatwerk tegen meerprijs
- ✓ Palen 10 × 10 cm voor maximale stabiliteit
- ✓ Kleur naar keuze: RAL 7016 antraciet | RAL 9005 zwart
- ✓ Privacyprofiel apart verkrijgbaar
- ✓ Locinox-beslag incl. grondgrendel standaard
- ✓ Qualicoat Seaside - voorbereiding voor veeleisende omgevingen

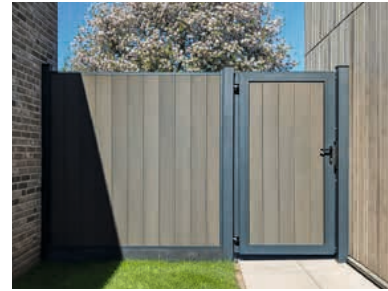

Vulopties: PREMIUM, MODERN, aluminium* of decor*

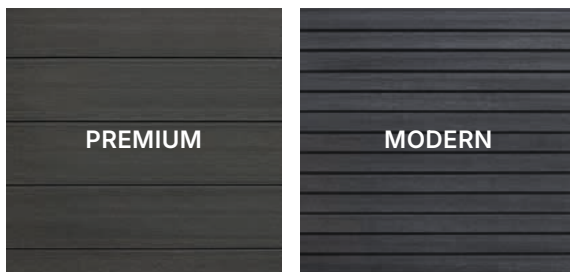

Kleuropties:

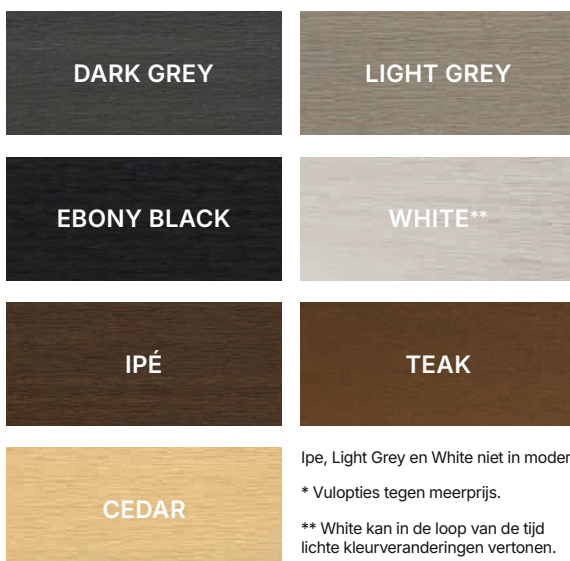

Ipe, Light Grey en White niet in modern

* Vulopties tegen meerprijs.

** White kan in de loop van de tijd lichte kleurveranderingen vertonen.

Alu enkele Poort		Alu dubbele poort	
Afmetingen (H x B)	Totale breedte	Afmetingen (H x B)	Totale breedte
160 × 100 cm	120 cm	160 × 200 cm	220 cm
180 × 100 cm	120 cm	180 × 200 cm	220 cm
200 × 100 cm	120 cm	200 × 200 cm	220 cm
160 × 125 cm	145 cm	160 × 250 cm	270 cm
180 × 125 cm	145 cm	180 × 250 cm	270 cm
200 × 125 cm	145 cm	200 × 250 cm	270 cm
160 × 150 cm	170 cm	160 × 300 cm	320 cm
180 × 150 cm	170 cm	180 × 300 cm	320 cm
200 × 150 cm	170 cm	200 × 300 cm	320 cm
160 × 200 cm	220 cm	160 × 400 cm	420 cm
180 × 200 cm	220 cm	180 × 400 cm	420 cm
200 × 200 cm	220 cm	200 × 400 cm	420 cm

Toebehoren	
Afdeklijst-set enkele poort	2 stuks
Afdeklijst-set dubbele poort	3 stuks
Maatreductie	forfaitair bedrag

PALLEN



Variabel hoekprofiel - Open 45 Antraciet

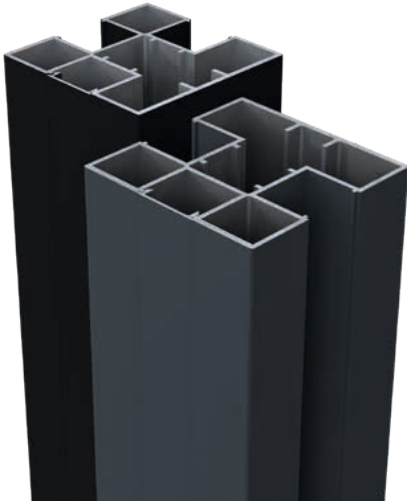

Aluminium Palen

Met zijn 75×75-profiel en doordachte constructie maakt deze paal het eenvoudig om rechte hoeken te realiseren en weerstaat hij windsnelheden tot 120 km/u.

De palen zijn is verkrijgbaar in 4 lengtes, zodat hij in elk project past. Eén eindprofiel is inbegrepen.

75 X 75 X 1240 MM

■ ANTRACIET RAL7016 Art.2202

75 X 75 X 2500 MM

■ ANTRACIET RAL7016 Art.2547

■ ZWART RAL9005 Art.2879

75 X 75 X 1900 MM

■ ANTRACIET RAL7016 Art.2546

■ ZWART RAL9005 Art.2878

75 X 75 X 3000 MM

■ ANTRACIET RAL7016 Art.2337

■ ZWART RAL9005 Art.2975



Variabel hoekprofiel

Ontwikkeld voor het BOSTON-concept maakt dit verstelbaar hoekprofiel het mogelijk om de meeste montagesituaties op te lossen.

■ ANTRACIET RAL7016 Art.2650

■ ZWART RAL9005 Art.2884

Afdekkap en schroeven

■ ZWART Art.2896

Hoeken van
10° tot 170°
realiseerbaar

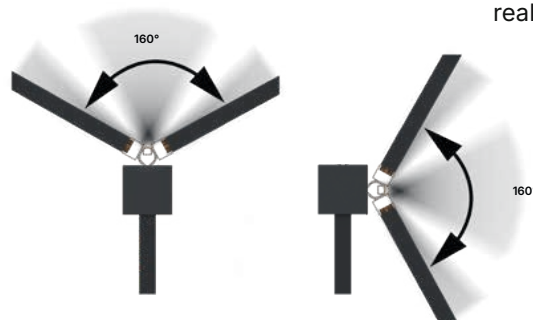

TOEBEHOREN

Paal toebehoren



PAALHOUDER OP PLAAT
120 × 120 × 200 mm, versterkt,
incl. PVC afdekkap RAL9005
■ ZWART Art.2881

PVC AFDEKKAP RAL7016
■ ANTRACIET Art.3089



MUURANKER-ADAPTER
135 × 180 × 176 mm, in
combinatie met Art. 2881
Art.2651

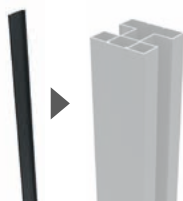

ALU KLIK-EINDPROFIEL
6 × 24 cm
■ ANTRACIET L190CM Art.2837
■ ANTRACIET L234CM Art.2883
■ ZWART L190CM Art.2832
■ ZWART L234CM Art.2882



PAALKAP PVC
75 × 75 mm
■ ZWART Art.2880



MUURPROFIEL
28 × 24 × 1900 mm
■ ANTRACIET Art.2944
■ ZWART Art.2829

MONTAGESET MUURPROFIEL
6 schroeven + 1 afdekkap
Art.2833



BOSTON SPIJTBUS 400 ml
■ ANTRACIET Art.2545
■ ZWART Art.2901

Schutting toebehoren



REINFORCED PROFIEL
27 × 60 × 1750 mm
(voor verticale montage)
■ ANTRACIET Art.2990
■ ZWART Art.2991



START- TOPPROFIEL (los)
25 × 30 × 1750 mm
2 st. per scherm
■ ANTRACIET Art.2644
■ ZWART Art.2828



CONNECTOR-SET
4 Stuks per set
Art.2645



STABILISERINGSLIJST-SET
4 stuk per set, L 176 cm,
voor schuttingplanken
160 + 310 mm
Art.1991



STARTFIXATIESET
4 × 19 mm,
optioneel voor extra fixatie,
set met 10 stoppers + schroeven
Art.2850

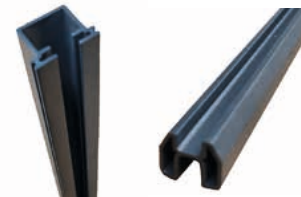

GLAS PAALPROFIEL
los, L 184 cm
■ ANTRACIET Art.2791

GLASPROFIEL
los, L 178 cm
■ ANTRACIET Art.2792

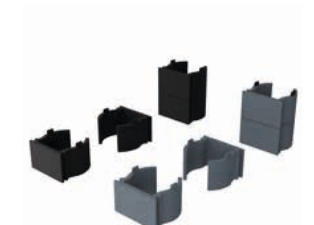

WEDGES 15mm
PVC, 66 stuks
■ ANTRACIET Art.2793
■ ZWART Art.2898



WEDGES RHOMBUS 75
10mm, PVC, 44 stuks (links + rechts)
■ ANTRACIET Art.2778
■ ZWART Art.2897

WEDGES RHOMBUS 155
10mm, PVC, 24 stuks (links + rechts)
■ ANTRACIET Art.3105
■ ZWART Art.3106

A photograph of a modern, multi-story building facade. The building features clean, white rectangular volumes. A prominent section is clad in vertical, light-brown wood slats. A dark-framed window is visible on the upper level. In the foreground, a concrete terrace with a wooden slat door is shown. The sky is blue with light clouds.

GEVELBEKLE

EDING



Fiberdeck®

Door hout geïnspireerde
gevelbekleding, ontworpen
om lang mee te gaan.

De WEO® gevelplanken zijn ontwikkeld met de nieuwste coëxtrusie, zodat ze 20 jaar lang kleurvast blijven, terwijl bij de productie tot 95% herwonnen materiaal wordt gebruikt.

Een waterdichte polyethyleenlaag beschermt het hout volledig tegen nieuwe vochtopname en stabiliseert het materiaal, waardoor uitzetting tot een minimum wordt beperkt.



WEO 35



WEO 35 - Teak



Een houtcomposiet met een uitzonderlijk natuurlijke uitstraling.

WEO[®] 35-gevelbekleding verenigt een moderne look met de charme van hout. Het profiel met schijnbare open voegen geeft de gevel een dynamisch lijnenspel, terwijl de genuanceerde kleuren en geborstelde structuur zorgen voor een warme, natuurlijke en eigentijdse uitstraling.

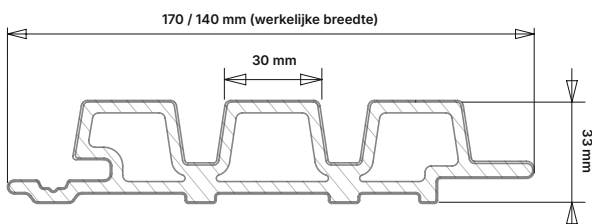

CEDAR
L: 2.9M | 3.9M
Art.2768 (E*)
Art.2819 (D**)

TEAK
L: 2.9M | 3.9M
Art.2765 (E*)
Art.2816 (D**)

IPE
L: 2.9M | 3.9M
Art.2766 (E*)
Art.2817 (D**)

LIGHT GREY
L: 2.9M | 3.9M
Art.2899 (E*)

DARK GREY
L: 2.9M | 3.9M
Art.2767 (E*)
Art.2818 (D**)

EBONY BLACK
L: 2.9M | 3.9M
Art.2981 (E*)

* Toepassing als Gardenwall
** Alleen in 290cm

WEO 60



WEO 60 - Cedar



Modern design met de warme uitstraling van hout – duurzaam en onderhoudsarm.

WEO[®] 60-gevelprofielen geven elk project een uitgesproken, elegante uitstraling. Het spel van schaduw en reliëf accentueert het architectonische karakter – zowel bij een strakke, minimalistische vormgeving als bij krachtige, expressieve ontwerpen.

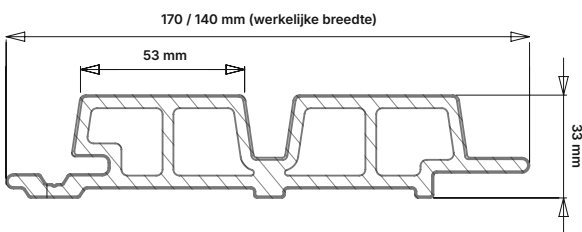

CEDAR
L: 2.9M | 3.9M
Art.2978 (E*)
Art.2823 (D)

TEAK
L: 2.9M | 3.9M
Art.2980 (E*)
Art.2820 (D)

IPE
L: 2.9M | 3.9M
Art.2979 (E*)
Art.2821 (D)

DARK GREY
L: 2.9M | 3.9M
Art.2977 (E*)
Art.2822 (D)

* Toepassing als Gardenwall

WEO ESSENTIAL



WEO Essential - Light Grey



Waar natuur en WPC samenkomen: authentiek en duurzaam.

Een strak, helder design, natuurlijke kleurtinten en een overtuigende houtstructuur die naadloos aansluit bij elke bouwstijl. Deze serie richt zich op wat echt telt: een rustige, tijdloze esthetiek, eenvoudige montage en een kwaliteit die jarenlang mooi blijft.

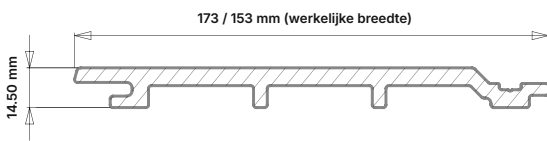

TEAK
L: 2.9M
Art.2913

IPE
L: 2.9M
Art.2914

LIGHT GREY
L: 2.9M
Art.2916

DARK GREY
L: 2.9M
Art.2915

AFWERKING & SCHROEVEN

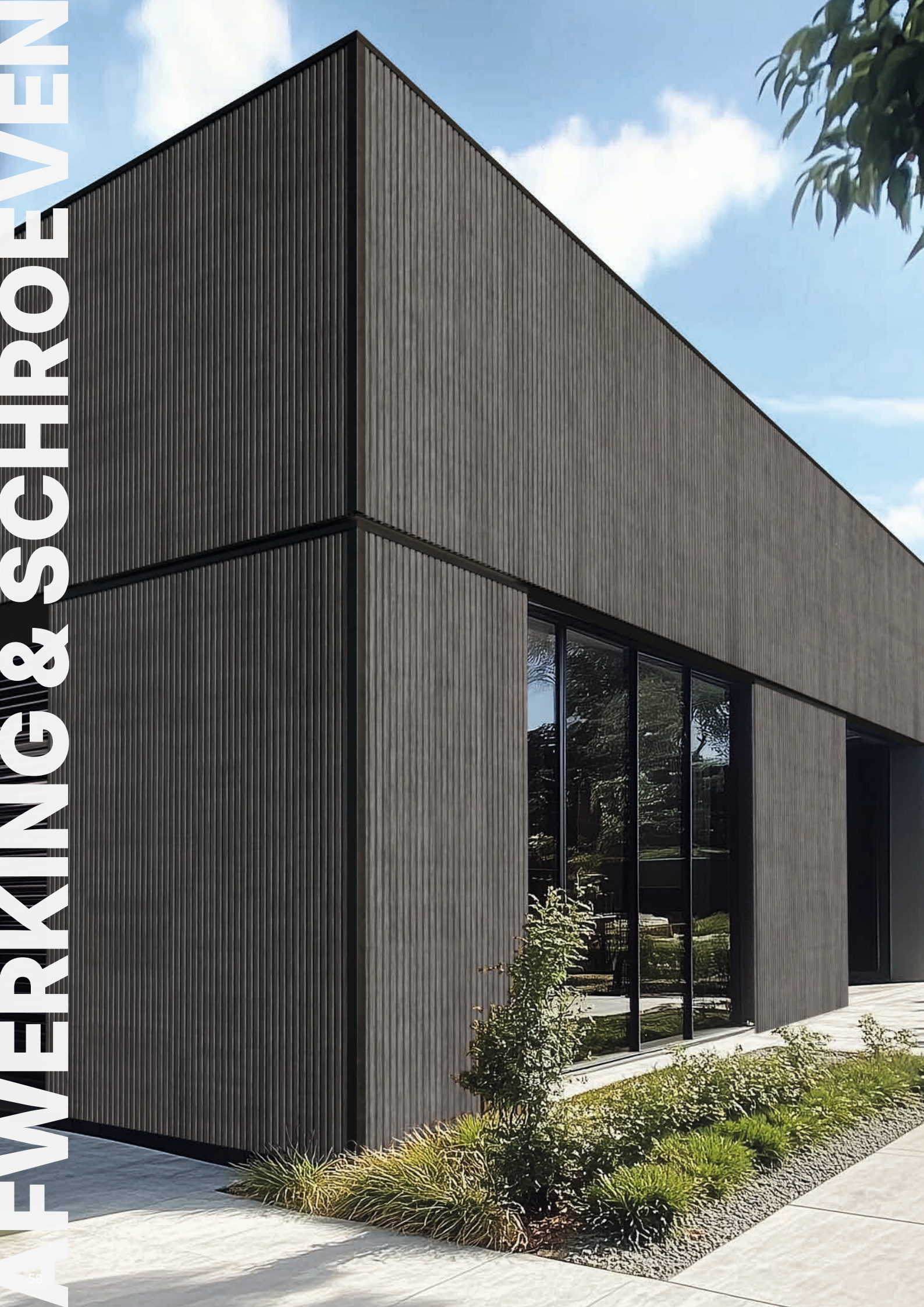

Afwerkingprofielen

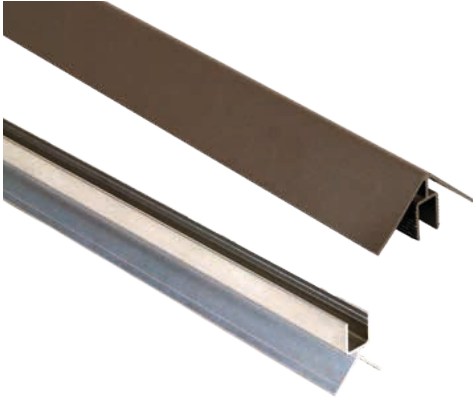

KLIKBAAR HOEKPROFIEL ALUMINIUM
50 × 50 mm x L 3 m - WEO° 35 / WEO° 60

- | | |
|--------------------|--------------------------|
| ■ CEDAR Art.2962 | ■ DARK GREY Art.2964 |
| ■ TEAK Art.2960 | ■ LIGHT GREY Art.2963 |
| ■ IPE Art.2961 | ■ EBONY BLACK Art.2965 |

DRAAGPROFIEL ALUMINIUM BLANK
34 × 41 mm x L 3 m - WEO° 35 / WEO° 60

- Art.2959

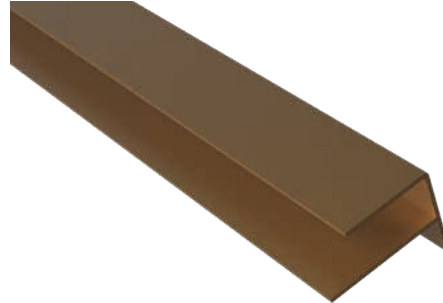

F-PROFIEL ALUMINIUM
65 × 80 mm x L 3 m - WEO° 35 / WEO° 60

- | | |
|--------------------|--------------------------|
| ■ CEDAR Art.2800 | ■ DARK GREY Art.2799 |
| ■ TEAK Art.2797 | ■ LIGHT GREY Art.2731 |
| ■ IPE Art.2798 | ■ EBONY BLACK Art.2982 |

35 × 45 mm x L 3 m - WEO° ESSENTIAL

- | | |
|-------------------|-------------------------|
| ■ TEAK Art.2984 | ■ DARK GREY Art.2987 |
| ■ IPE Art.2985 | ■ LIGHT GREY Art.2986 |

RVS Schroeven



RVS SCHROEVEN A2 GEKLEURD
TORX 4,2 X 38 MM

Set van 100 stuks + bit voor
afwerking van randen en hoeken

- | | |
|--------------------|--------------------------|
| ■ CEDAR Art.2716 | ■ DARK GREY Art.2715 |
| ■ TEAK Art.2712 | ■ LIGHT GREY Art.2714 |
| ■ IPE Art.2713 | ■ EBONY BLACK Art.2976 |



RVS SCHROEVEN A2
TORX 4,2 X 32 MM

Voor onzichtbare bevestiging

Set van 200 stuks (voor ca. 16 m²) + bit | Art.2900
Set van 500 stuks (voor ca. 40 m²) + bit | Art.2668

- | | |
|-------------------|-------------------------|
| ■ CEDAR RAL1011 | ■ DARK GREY RAL7022 |
| ■ TEAK RAL8024 | ■ LIGHT GREY RAL7006 |
| ■ IPE RAL8028 | ■ EBONY BLACK RAL9005 |

BRISE SOLEIL



© Architect: Marcoux Mathern Associés
© Fotograaf: Marion Roudil

Brise Soleil 42 × 60 mm - Teak



BRISE SOLEIL
van composiet

De elegantie van houtcomposiet die het licht extra tot zijn recht laat komen.

WEO® Brise-Soleil brengt gevels tot leven met zijn grafische lijnen en verfijnde houtlook. Het filtert het licht, creëert speelse, veranderende schaduwen en vormt zo een perfect samenspel van esthetiek en functionaliteit.

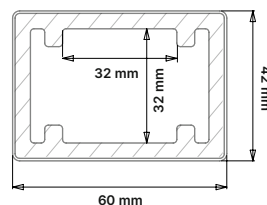
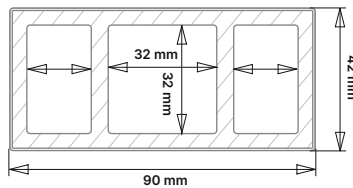
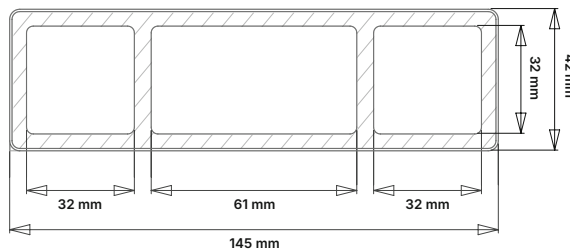

	42 X 145 MM L. 3,90 M	42 X 90 MM L. 3,90 M	42 X 60 MM L. 3,90 M
CEDAR	Art.2928	Art.3071	Art.2926
TEAK	Art.2927	Art.3082	Art.2925

TOEBEHÖREN



Toepassing

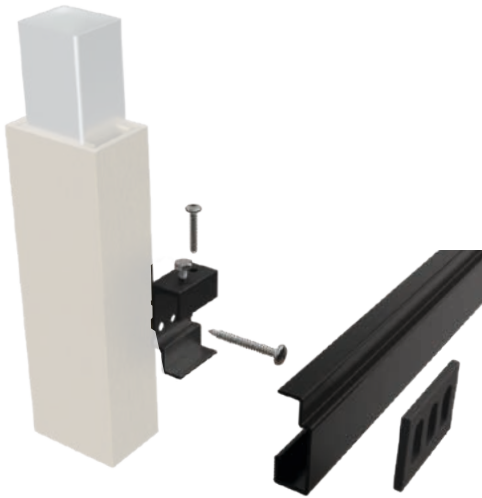

CLIP BRISE SOLEIL 10 stuks

- ZILVER Art.2625
- ZWART Art.3051

RVS SCHROEVEN A2, zelfborend, 50 stuks

- 5,5 X 32 MM Art.2628
- 5,5 X 50 MM Art.2933

RAILS Aluminium, L 3 m

- ZWART - RAL9005 | Art.2626

THERMISCHE WIG, 40 stuks

- ZWART - RAL9005 | Art.2627

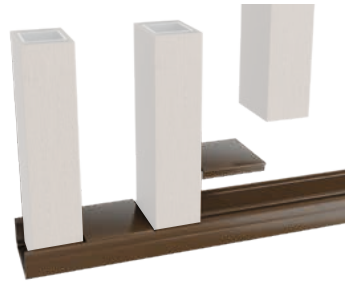

U-RAIL, L 3 m + KLIKBARE KAP L 2 m

- CEDAR | Art.3081
- TEAK | Art.3080



U-BEUGEL

Standaard – 16 stuks

- CEDAR | Art.3077
- TEAK | Art.3076

met verlengde voetplaat – 8 stuks

- CEDAR | Art.3079
- TEAK | Art.3078

Kappen en stabilisatie



EINDKAP BRISE SOLEIL

42×60mm – 24 stuks/set

- CEDAR | Art.2930
- TEAK | Art.2929

42×145mm – 6 stuks/set

- CEDAR | Art.2932
- TEAK | Art.2931



STABILISERINGSLIJST

30×30×2mm - 3850mm
Art.2935

Fiberdeck[®]
Never stop innovating

